



WARNING

- Product is intended for adults 18 years and older.
- Wear proper eye protection while shooting.
- Misuse may cause injury or death.
- The muzzle of an airsoft gun should never point in a direction in which, if discharged, it would do injury.
- Read this entire manual to ensure proper usage.
- Buyers and users should obey the laws and rules of the local authority.
- **Remove the battery from the product when it is not in use.**

EN



ATENCIÓN

- Si el jugador o jugadores tienen menos de 18 años se les requerirá ir acompañados de un mayor de edad que se responsabilice del menor en todo momento.
- Durante la práctica del Airsoft, es obligatorio llevar gafas de protección ocular acorde a las normativas vigentes en todo momento.
- El uso descuidado o indebido del Airsoft puede causar fácilmente daños a sí mismo y a los que le rodean.
- No se debe apuntar a personas o animales.
- Lea bien los manuales que acompañan las réplicas antes de empezar a usarlas para practicar Airsoft.
- Los poseedores de réplicas de Airsoft deben seguir estrictamente las leyes y regulaciones locales vigentes en el país de residencia o uso de las mismas, e informarse debidamente en los puntos de venta o autoridades del país antes de comprar y utilizar cualquier réplica de airsoft.
- **Retire la batería del producto cuando no esté en uso.**

ES



ATTENTION

- Ce produit est réservé aux utilisateurs de 18 ans et plus.
- Toujours porter des protections oculaires adaptées lors de l'utilisation du produit.
- La mauvaise utilisation de ce produit peut causer des blessures graves ou la mort.
- Ne jamais pointer le canon de la réplique vers une personne ou un animal.
- Lire attentivement le mode d'emploi avant d'utiliser ce produit.
- L'acheteur et l'utilisateur de ce produit doivent se conformer aux lois du pays qui réglementent l'usage et la possession de répliques airsoft.
- **Retirez la batterie du produit lorsque vous l'utilisez.**

FR



警告

- 対象年齢18才以上。
- 弾を発射する時やゲームなどの場合は、必ずプロゴーグルを装着してください。
- 不用意に引き金を引くと非常に危険です。
- 50m以内は危険です。
- 取扱説明書は最後まで必ずお読み下さい。
- 購入者及び販売者は、エアガンの使用及び所有に関するすべての現地法律に準ずる。
- **ゲームが終わりましたら、バッテリーをコネクタから取り外してください。**

JP



G&G
ARMAMENT

TAIWAN

ChangHua
(Headquarters)
Sales Dept.
Technology Dept.

Tel : +886-4-798-9000 Fax : +886-4-798-9900
No.999, Zhonghua Rd. Shengang Township, Changhua County 50952, Taiwan (R.O.C.)
sales@guay2.com, b2b@guay2.com PR Dept. | pr@guay2.com
support@guay2.com

G2-201508-02-多

www.Guay2.com



TOP FIVE
FUTURE INNOVATION
FINEST QUALITY
FAST SERVICE
FREE ITEMS
FAIR PRICE

GC16 WARTHOG
7" / 9" / 12"

EN Operating Instructions | 01-06

FR Mode d'emploi | 13-18

ES Instrucciones de operación | 07-12

JP 取扱説明書 | 19-24



G&G
ARMAMENT

[COMPONENTS]



[WARNING]

- We recommend using G&G Armament high precision BB's on all G&G Armament guns to ensure proper feeding and performance.
 - Using low quality BB's may cause the gun to jam, malfunction, or cause damage to the internal parts.
 - Use only 100% silicone oil for maintenance, as other oils may contain corrosive ingredients which may cause damage to plastic and rubber components
 - Do not adjust the motor without authorization or by a certified technician.
 - Always wear safety goggles when using this product.
 - Product is intended for adults 18 years and older.
- Read this entire manual to ensure proper usage.
 - May be hazardous up to 50 meters.
 - Stop shooting when the battery power is low.

[FIRING MODE & SAFETY]

Always keep the safety on if not ready to shoot.



Safety On / The gun will not fire.



Semi Auto / Single shot.



Full Auto / Automatic firing.

[ETU & FULL AUTO TO 3-ROUND BURSTS SETTING]

To set up **full auto to 3-round bursts**.

Switch the selector switch to semi-auto mode and hold the trigger for 10 seconds, the set-up is now completed.

Repeat above steps to switch 3-round bursts to full auto.

- ⚠ Empty magazine and chamber before set up 3-round bursts or full auto mode.
- ⚠ Due to the low voltage from different battery and/or motor specifications, it might cause an semi/full auto problem, please charge the battery to full when this problem occurs to assure the longevity of the product.



[CRANE STOCK ADJUSTMENT]

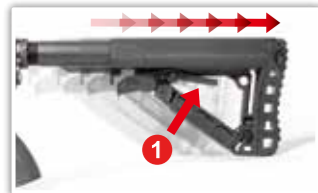

1. Pull the release lever to adjust the position of the stock. (6 positions)



2. Pull the locking lever until it clicks into place to secure the position of the stock.



Press the button.



Pull out the grip for the extra storage space.

[INSTALLING THE BATTERY]

⚠ Do not use batteries with discharge rate above 25C.
In case of installing 3-piece batteries, carefully arrange wires to avoid damage to the connectors or wires.

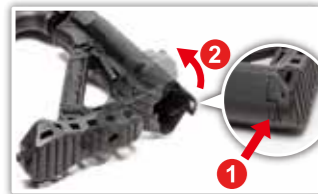

1. Press the button.
2. Turn the stock buttplate.

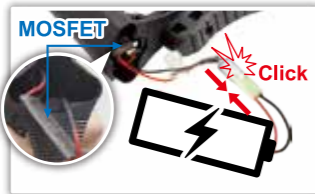

Pull the wire set from the stock and connect the battery until it clicks.



Insert the battery into the stock.



Turn and reinstall the stock buttplate.

[SETTING MAGAZINE]

⚠ It is strongly recommended to use G&G Armament high precision BB's only.
Using low quality BB pellets will shorten product life and void product warranty.

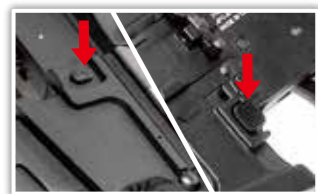

Press the magazine catch button on either sides of the receiver to release the magazine.



1. Open the top plate.
2. Load BBs into the chamber and close the plate when the chamber is full.



Turn the winding wheel on the bottom of the magazine to tighten the spring. This will allow the BBs to feed through the top of the magazine.



Insert the magazine into the airsoft gun until it clicks into place.

[FRONT SIGHT ADJUSTMENT]



Place the front sight onto the rail.



Fasten the screw.



1. Press down the button.
2. Fold down the front sight.

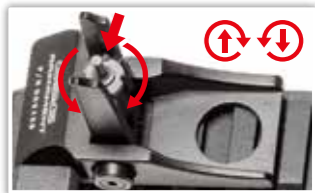

Press the button to adjust front sight up-down.

[REAR SIGHT ADJUSTMENT]



Place the rear sight onto the rail.



Fasten the screw.



Flip down or up.



Windage knob (left / right adjustment).
Elevation knob (up / down adjustment).

[CHARGING HANDLE & HOP-UP ADJUSTMENT]



Pulling the charging handle will take the bolt back and open the port cover.



⚠ Don't catch your fingers in the dummy bolt. Never hold the gun sideways as the BB pellets will curve right or left.



[CLEANING THE BARREL]



1. Place a few drops of silicone oil or teflon oil on the cleaning cloth and wind around the rod.



2. Insert the cleaning rod into the inner barrel, turning the rod as you insert. Repeat same steps until barrel is clean.

[UNJAM]



Remove the magazine.



Return the hop up dial to normal position and insert the cleaning rod from the lead edge of the inner barrel.



Be sure to have the rod facing down and reaching to the end. Remove clogged pellets.

[TROUBLESHOOTING]



Use a screwdriver to adjust the screw at the bottom of the grip.



Check the wire set contact on the motor.



Check the battery and connector. Make sure the battery is fully charged.

[MAINTENANCE]



1. Make sure no dirt gets into the chamber to avoid clogging of pellets.
2. Hop-up may be unstable for 200 to 300 rounds after using silicone oil. This is the normal operation of the gun.
3. Never use CRC-556, WD40, or other corrosive lubricants.

[TROUBLESHOOTING]

SYMPTOM	POTENTIAL	CORRECTIVE
No operation at all	Selector lever is set to safety.	Set the selector lever to Semi or Full Auto.
	Battery is not charged.	Charge the battery.
	Battery connector is disconnected.	Connect the connector.
	The \oplus and \ominus of battery connector is reversed. Expired motor life (50,000 to 60,000 rounds) or poor electrical connection.	Switch the batteries to the correct position. Replace the dead motor (can be purchased from local dealer or directly from G&G). Check and repair the contacts.
Although motor is revolving, no pellet can be fired	Pellets are clogged inside the magazine.	Insert the charging rod into the magazine and move up and down a few times to remove clogged pellets.
	Pellets are clogged in the chamber.	Remove clogged pellets using the cleaning rod.
	Faulty gear.	Purchase the replacement gear from your dealer or G&G and repair.
Impossible full-auto operation (automatic firing)	Insufficient battery power.	Charge the battery.
	Faulty pellet feed of magazine.	Repair clogging of the magazine.
	Poor electrical connection.	Consult your dealer or G&G for overhaul maintenance or repair.
Shooting distance becomes shorter	Damaged or worn chamber set.	Replace the replacement parts (purchase from your dealer or G&G)
	Damaged or worn piston set (O-ring, piston spring)	
	Something is jammed in the inner barrel	Use the cleaning rod and clean the inner barrel.
	Faulty BB pellets (too small or heavy)	Use G&G Armament high precision BB's.
	Shortage of silicone oil	Place a few drops of silicone oil onto the upper chamber.
Too loud operating noise	Gear problem caused by too many blank firing	Consult your dealer or G&G for overhaul maintenance, part replacement (gear, etc.) or repair.
	Worn or damaged gear	
Pellets being fallen out from barrel end	Gear problem caused by too many blank firing	Turn the hop adjustment lever toward Hop. Use G&G Armament high precision BB's.
	Damaged or worn chamber set.	
	No hop setting.	
If gun gets wet	Faulty BB Pellets (too small or heavy)	Stop operation immediately, disconnect the battery, wipe off water from inside the main body and the battery. After the gun is completely dry, carry out trial firing. If the unit is not operational, please contact your local dealer for repair.

[DISCLAIMER]

- ▶ Accessories in the pictures are not always included with product.
- ▶ Adult supervision required for users under 18 years of age.
- ▶ The purchaser and user should conform to all laws governing the ownership of airsoft guns.

- ▶ All products in this manual are imitation firearms and are not intended nor represented to be comparable in design, appearance, or function to any actual firearm offered by other manufacturers.
- ▶ Product names are trademarks of G&G, which has no affiliation to, and is not associated, or sponsored by any manufacturer of actual or imitation firearms. Products may vary from those pictured.

[COMPONENTES]



[ADVERTENCIA]

- Recomendamos usar balines G&G de alta precisión para asegurar la adecuada alimentación y desempeño.
- Usando balines de baja calidad puede causar atascos, mal funcionamiento o causar daños en las partes internas.
- Use solo Aceite de Silicona 100% para mantenimiento, otros aceites pueden contener ingredientes corrosivos los cuales pueden dañar los componentes de plástico y gomas.
- No ajuste el motor sin la debida autorización de un técnico certificado.
- Siempre use gafas de protección cuando maneje este producto.
- Este producto está diseñado para mayores de 18 años.
- Lea completamente el manual para asegurar su buen uso.
- Puede ser dañino a menos de 50 metros.
- Deje de disparar cuando la batería esté baja.

[MODOS DISPAROS Y SEGURO]

⚠ Siempre coloque en modo seguro si no está listo para disparar.



Modo seguro / La réplica no dispara



Semi Auto / Disparo sencillo



Automático / Disparo automático

[E.T.U. & AUTOMÁTICO A RÁFAGAS DE 3 RONDAS]

Para programar de Automático a ráfagas de 3 rondas:

Coloque en modo Semi Auto y apriete el gatillo por 10 segundos.

El ajuste se ha completado.

Repita los pasos para programar de ráfagas de 3 rondas a Automático nuevamente.

⚠ Vacíe el cargador y la recámara antes de programar de ráfagas de 3 rondas a Automático.

⚠ Debido a bajo voltaje de diferentes baterías y/o especificaciones de motor, puede causar problemas en modo Semi Auto, por favor cargue completamente la batería cuando suceda para asegurar la duración del producto.

(Unidad de gatillo electrónico)



[GOS-V3 AJUSTES DE CULATA]

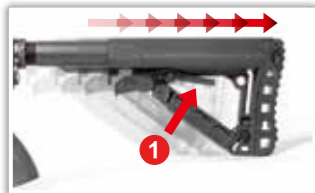

Hale la palanca liberadora para ajustar la posición de la Culata (6 Posiciones).



Hale la palanca de bloqueo hasta que ajuste la posición segura de la culata.



Presione el botón.



Hale la empuñadura de culata para espacio extra de almacenaje.

[INSTALACIÓN DE BATERÍA]

⚠ No use baterías con rango de descarga debajo de 25C. En caso de instalar baterías de 3 cuerpos, cuidadosamente coloque bien los cables para evitar daños en los conectores o en los propios cables.

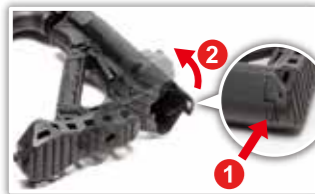

1. Presione el botón.
2. Gire la Cantonera.



Saque los cables de la culata y coloque correctamente la batería.



Inserte la batería dentro de la culata.



Gire y coloque en su posición la Cantonera.

[AJUSTES DE CARGADOR]

⚠ Es altamente recomendado el uso de balines de precisión de G&G solamente. Usando balines de baja calidad puede acortar la vida del producto y eliminar la garantía.

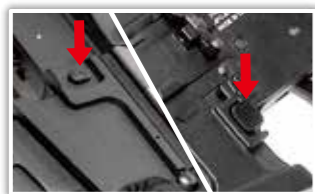

Presione el botón retenedor de cargador colocado en ambos lados para liberar el cargador.



Abra la tapa superior y llene con balines y cierre cuando esté lleno.



Gire el engranaje en la parte inferior del cargador para atiesar el resorte. Esto hará que los balines alimenten la recámara.



Inserte el cargador en el receptor inferior hasta que escuche un click.

[AJUSTES MIRA DELANTERA]



Coloque la mira delantera en el Rail.



Apriete el tornillo.



1. Presione el botón.
2. Pliegue hacia abajo.

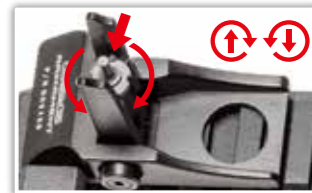

Presione el botón para ajustar la mira hacia abajo o arriba.

[AJUSTES MIRA TRASERA]



Coloque la mira en el rail.



Apriete el tornillo.



Gire hacia arriba o abajo.



Perilla Cortaviento (Ajuste der / izq).
Perilla elevación (Ajuste arriba / abajo).

[AJUSTES MANIJA DE CARGA Y HOP-UP]



Halando la manija de carga llevará el cerrojo atrás y abrirá la cubierta.



⚠ Trate de no aprisionar sus dedos en la imitación de cerrojo. Nunca dispare el arma de lado ya que los balines pueden curvar a la izquierda o derecha.



[LIMPIANDO EL CAÑÓN]



1. Coloque algunas gotas de aceite de Silicona o aceite de teflón en un paño limpio e introduzca en la varilla.



2. Inserte la varilla de limpieza dentro del cañón, girando cuando lo inserte. Repita hasta que esté limpio.

[DESATASCANDO]



Remueva el cargador.



Retorne el dial de hop-up a posición normal e inserte la varilla de limpieza por el cañón.



Asegúrese de introducir con el lado segmentado hacia abajo hasta el final. Remueva los balines atascados.

[SOLUCIÓN DE PROBLEMAS]



Ajuste el tornillo cuando el sonido se torne chillón. Use un destornillador para ajustar el tornillo en la parte abajo de la empuñadura.



No funciona. Revise los contactos de los cables con el motor.



No funciona. Revise batería y conectores. Asegúrese de que hay suficiente carga.

[MANTENIMIENTO]



1. Asegúrese de que no entre sucio en la recámara para evitar atascos de balines.
2. El Hop-up puede estar inestable por 200 o 300 rondas luego de usar el aceite de Silicona, esto es normal en la operación de la réplica.
3. Nunca use CRC-556, WD40 u otro lubricante corrosivo.

[SOLUCIÓN DE PROBLEMAS]

SÍNTOMAS	PROBLEMA POTENCIAL	POSIBLE SOLUCIÓN
No funciona	Selector colocado en modo Seguro.	Coloque el selector en Semi o en Automático.
	Batería descargada.	Cargue la batería.
	Conectores de batería desconectados.	Conecte correctamente la batería.
Aunque el motor funciona los balines no son disparados	El \oplus y \ominus de la batería colocados al revés.	Coloque bien los conectores.
	Vida de motor expirada (50,000 a 60,000 rondas) o pobre conexión eléctrica.	Reemplace el motor (lo puede comprar en su distribuidor o directamente en G&G).
	Balines atascados en el cargador.	Con la varilla de cargador mueva arriba y abajo varias veces para remover los balines atascados.
No funciona el disparados en automático	Balines atascados en la recámara.	Remueva los balines atascados usando la varilla de limpieza.
	Engranajes defectuosos.	Compre los engranajes donde su distribuidor o en G&G para reemplazar.
	Batería con insuficiente carga.	Cargue la batería.
La distancia del disparo es muy corta	Mala alimentación por balines defectuosos.	Solucione el atasco en el cargador.
	Pobre conexión eléctrica.	Consulte su distribuidor para mantenimiento o reparación.
	Recámara dañada o desgastada.	Reemplace las partes (Cómpralas en su distribuidor o en G&G).
Ruido de operación muy alto	Conjunto de pistón dañado o desgastado (Sellos, pistón, resorte).	Use la varilla de limpieza y limpie el cañón interior.
	Algo atascado en el cañón interior.	Use balines G&G de alta precisión.
	Balines defectuosos (Muy pequeños o pesados).	Coloque unas cuantas gotas de aceite de silicona en la recámara.
Balines se caen por la bocacha	Falta de Aceite de Silicona.	Consulte su distribuidor o a G&G para mantenimiento general, reemplazo de piezas (engranajes, etc.) o reparación.
	Problemas de engranajes causados por muchos disparos en seco.	
	Engranajes dañados o desgastados.	
Si la réplica se moja	Problemas de engranajes causados por muchos disparos en seco.	
	Recámara dañada o desgastada.	
	No ajuste del Hop-up.	Gire el ajuste a Hop.
	Balines defectuosos (muy pequeños o pesados).	Use balines G&G de alta precisión.
	Detenga la operación inmediatamente, desconecte la batería, seque el agua dentro del cuerpo y la batería. Luego que la réplica esté seca, trate de dispararla. Si la unidad aún no funciona por favor contacte a su distribuidor local para reparación.	

[DESCARGO]

- ▶ Accesorios en las fotografías no siempre vienen incluidos con el producto.
- ▶ La supervisión de un adulto es requerida para menores de 18 años.
- ▶ El comprador y el usuario deben cumplir con las leyes y normas que rigen la posesión de un arma de airsoft.
- ▶ Todos los productos en este manual son imitaciones de armas reales y no estan destinadas a ser comparadas en diseño, apariencia o función con ninguna arma real ofrecida por otros fabricantes.
- ▶ El nombre del producto es marca registrada de G&G, la cual no tiene afiliación ni asociación o soportada por ningún fabricante de armas reales o imitaciones. El producto puede variar la forma al ofertado en la fotografía.

[COMPOSANTS]

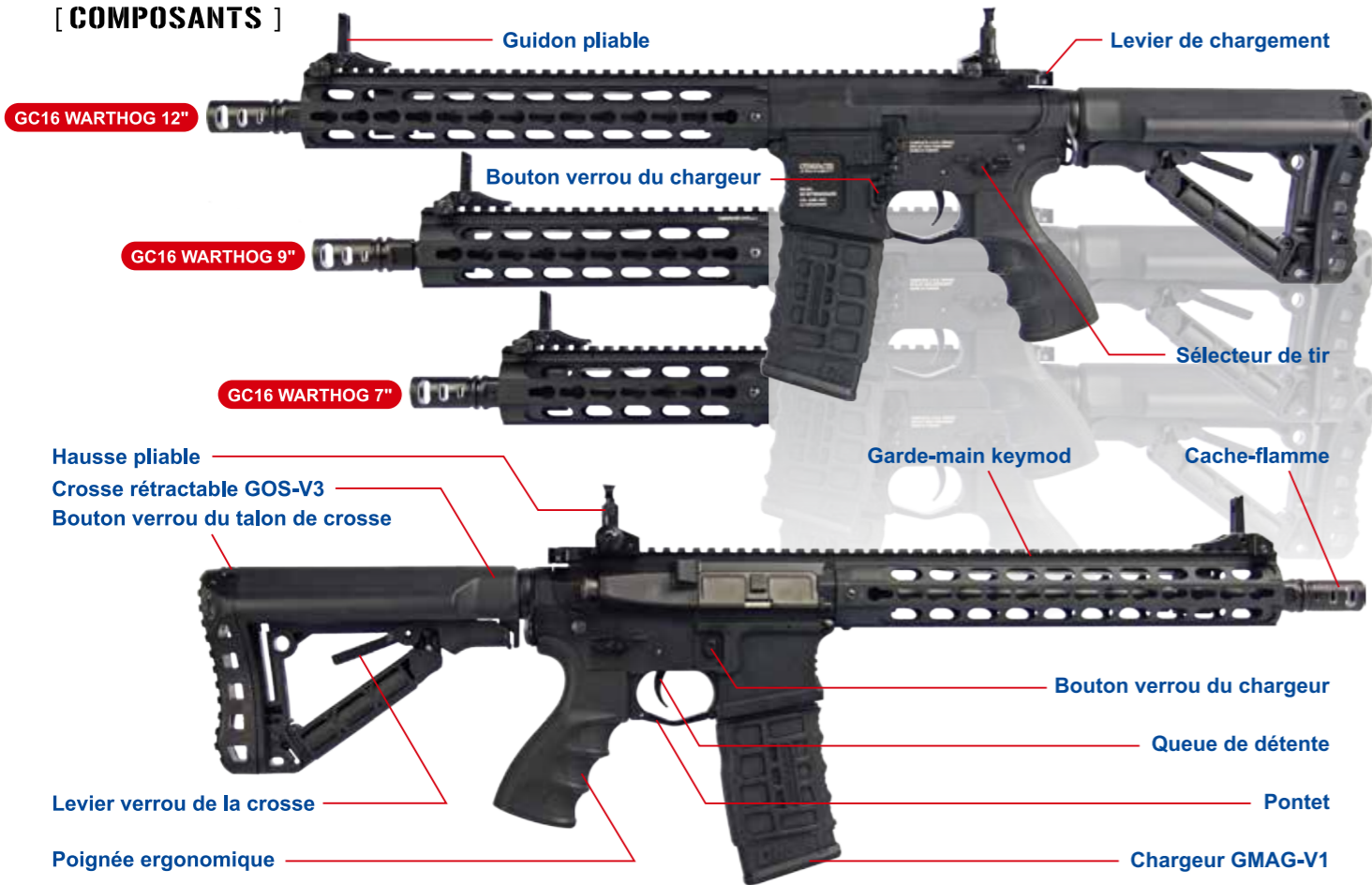

[PRECAUTION]

- Il est fortement recommandé d'utiliser uniquement des billes de précision G&G.
- L'utilisation de billes de mauvaise qualité peut entraîner un bourrage, un dysfonctionnement ou l'endommagement des pièces internes.
- Pour l'entretien, appliquez de l'huile de silicone sur le nozzle et n'utilisez pas d'autres types d'huile corrosive.
- Ne réglez pas le moteur sans autorisation ou sans l'aide d'un technicien certifié.
- Portez toujours des protections oculaires adaptées lorsque vous utilisez ce produit.
- Ce produit est réservé aux utilisateurs de 18 ans et plus.
- Lisez attentivement le mode d'emploi avant d'utiliser ce produit.
- Arrêtez de tirer lorsque la batterie est faible.

[MODE DE TIR ET CRAN DE SURETE]

⚠ Toujours garder le cran de sûreté si vous n'êtes pas prêt à tirer.



Cran de sûreté / ne tire pas



Semi Auto / tir coup par coup



Full Auto / tir en rafale

[UTILISATION DE L'ETU ET DU BURST 3 COUPS]

Pour programmer le mode full auto en burst 3 coups.

Positionnez le sélecteur de tir sur le mode semi auto et maintenez appuyé la queue de détente pendant 10 secondes.

La programmation est terminée.

Répétez l'opération décrite ci-dessus pour revenir en mode full auto.

⚠ Retirez le chargeur et assurez vous qu'il ne reste pas de billes dans la chambre hop-up avant de régler le burst 3 coups ou le full auto.

⚠ En raison de la faible tension d'une batterie et / ou des caractéristiques d'un moteur, vous pouvez avoir des problèmes en mode semi auto.

Veillez recharger la batterie au maximum lorsque ce problème se produit pour assurer une durée de vie optimale du produit.

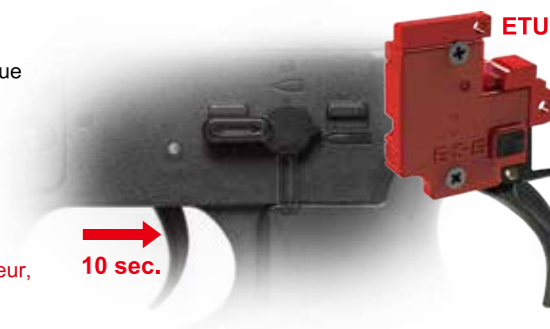

[REGLAGE CROSSE GOS-V3]

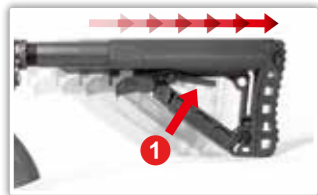

1. Appuyez sur le levier pour déverrouiller la crosse et régler la position (6 positions).



2. Appuyez sur le levier jusqu'à entendre un clic pour verrouiller la crosse dans la position souhaitée.



Appuyez sur le bouton.



Tirez vers le bas pour accéder au compartiment de rangement.

[INSTALLATION BATTERIE]

⚠ N'utilisez pas des batteries avec un ratio de décharge de 25C. Si vous utilisez une batterie Li-Po 3 éléments, prenez soin des fils électriques et des bornes pour éviter de les endommager.

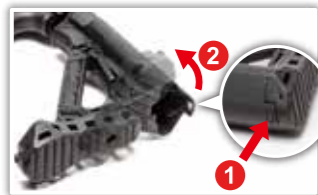

1. Appuyez sur le bouton.
2. Faites pivoter le talon de crosse.



Sortez les fils pour brancher les bornes de la batterie jusqu'à entendre un clic.



Rentrez la batterie à l'intérieur de la crosse.



Refermez la crosse en faisant pivoter le talon.

[UTILISATION CHARGEUR]

⚠ Il est fortement recommandé d'utiliser uniquement des billes G&G. L'utilisation de billes de mauvaise qualité peut raccourcir la durée de vie du produit et annuler la garantie.

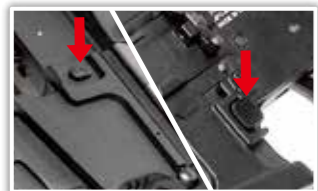

Appuyez sur le verrou situé de chaque côté de la réplique pour retirer le chargeur.



1. Ouvrez la trappe.
2. Versez les billes dans le chargeur.



Tournez la molette au talon du chargeur pour comprimer le ressort. Cette action permet aux billes d'alimenter la réplique.



Insérez le chargeur dans la réplique jusqu'à entendre un clic.

[REGLAGE GUIDON]



Installez le guidon sur le rail.



Resserrez les vis.



Appuyez sur le bouton pour plier le guidon.

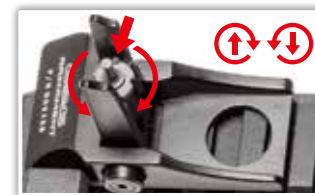

Appuyez sur le bouton pour régler la hauteur. Tournez dans le sens horaire pour élever le point d'impact. Tournez dans le sens antihoraire pour baisser le point d'impact.

[REGLAGE HAUSSE]



Installez la hausse sur le rail.



Resserrez les vis.



Abaissez ou relevez.



Azimuth (réglage gauche/droite)
Elevation (réglage haut/bas)

[LEVIER DE CHARGEMENT ET REGLAGE HOP-UP]



Tirez sur le levier de chargement va tirer la culasse en arrière et ouvrir le capot latéral.



⚠ Ne vous coincez pas les doigts dans la culasse factice. Ne jamais tenir la réplique inclinée sinon la trajectoire des billes partira vers la droite ou la gauche.



[NETTOYAGE CANON]



1. Versez quelques gouttes d'huile de silicone ou de téflon sur un morceau de tissu que vous accrocherez sur la tige de débouillage.



2. Insérez la tige de débouillage dans le canon et tournez en même temps. Répétez la même opération jusqu'à ce que le canon soit propre.

[DEBOURRAGE]



1. Appuyez sur le verrou.
2. Retirez le chargeur.



Réglez la molette du hop-up à zéro sur la position Normal et insérez la tige de débouillage dans le canon.



Assurez-vous que l'extrémité de la tige soit orientée vers le bas et touche bien le fond du canon pour retirer toutes les billes.

[EN CAS DE PANNE]



Utilisez un tournevis pour régler la vis située sur le talon de la poignée lorsque les gears sont trop bruyants.



Ne fonctionne pas

Vérifiez le branchement du moteur.



Ne fonctionne pas

Assurez-vous que la batterie soit branchée et chargée au maximum.

[ENTRETIEN]



1. Assurez-vous qu'il n'y ait pas d'impuretés dans la chambre hop-up pour éviter un bourrage.
2. Le hop-up peut être instable pendant 200 ou 300 coups après avoir utilisé l'huile de silicone. Ceci fait parti du fonctionnement normal de la réplique.
3. Ne jamais utiliser les produits CRC-556, WD40 ou autres lubrifiants corrosifs.

[EN CAS DE PANNE]

SYMPTOME	CAUSE	SOLUTION
Ne fonctionne pas	Le levier est en mode de sécurité.	Positionnez le sélecteur de tir sur le mode Semi-auto.
	La batterie est déchargée.	Rechargez la batterie.
	La batterie est débranchée.	Rebranchez la batterie.
Le moteur tourne mais impossible de tirer	Les bornes et de la batterie sont inversés.	Branchez les bornes correctement (vérifiez le fusible).
	Moteur en fin de vie (entre 50000 et 60000 billes) ou mauvais branchement électrique.	Remplacer le moteur en fin de vie (disponible chez votre revendeur local ou G&G directement). Vérifiez et réparez les branchements.
	Des billes sont coincées dans le chargeur.	Insérez la tige de débouillage dans le chargeur et remuez de haut en bas pour retirer les billes coincées.
Impossible d'utiliser le mode full auto	Des billes sont coincées dans la chambre.	Retirez les billes coincées en utilisant la tige de débouillage.
	Gears défectueux.	Achetez de nouveaux Gears chez votre revendeur local ou G&G directement.
	Batterie trop faible.	Rechargez la batterie.
La portée de tir diminue	Billes défectueuses dans le chargeur.	Retirez les billes coincées dans le chargeur.
	Mauvais branchement électrique.	Consultez votre revendeur local ou G&G directement.
	Chambre endommagée ou usée.	Remplacez les pièces (disponible chez votre revendeur local ou G&G directement).
	Ensemble piston endommagé ou usé (O-ring, ressort de piston).	Utilisez la tige de débouillage pour nettoyer le canon interne.
	Quelque chose est coincé dans le canon interne.	Utilisez les billes de qualité supérieure G&G.
Fonctionnement trop bruyant	Billes défectueuses (trop petites ou trop lourdes).	Vaporisez de l'huile de silicone sur la chambre.
	Pas assez d'huile de silicone.	
	Problème de Gear à cause de tirs à blanc trop fréquent.	
Les billes s'échappent par la bouche du canon	Gears endommagés ou usés.	Contactez votre revendeur local ou G&G pour effectuer un entretien complet, une réparation ou un changement de pièces. Réglez la molette du Hop-Up dans le sens hor.
	Problème de Gear à cause de tirs à blanc trop fréquent.	
	Ensemble de la chambre endommagé ou usé.	
Si la réplique est mouillée.	Aucun réglage du Hop-Up effectué au préalable.	
	Billes défectueuses (trop petites ou trop lourdes).	
	Arrêtez immédiatement d'utiliser votre réplique, débranchez la batterie, essayez l'eau restée dans le corps ainsi que la batterie. Après séchage complet, faites un essai de tir. Si la réplique ne fonctionne toujours pas, veuillez contacter votre revendeur pour réparation.	

[RECLAMMATION]

- ▶ Les accessoires sur les photos ne sont pas toujours inclus avec la réplique.
- ▶ La surveillance d'un adulte est obligatoire pour les utilisateurs de moins de 18 ans.
- ▶ L'acheteur et l'utilisateur doivent se conformer aux lois du pays concernant la possession d'une réplique airsoft
- ▶ Tous les produits dans ce mode d'emploi sont des imitations d'armes à feu et ne sont en aucun cas destinées ou représentées à être comparées par la conception, par l'apparence ou par le fonctionnement à toutes armes à feu produites par d'autres fabricants.
- ▶ Le nom des produits et les marques déposées G&G n'ont aucune affiliation et ne sont pas associés ou sponsorisés par aucun fabricant d'armes à feu ou d'imitations d'armes à feu.

[構成要素]



[警告]

- 適切な給弾とパフォーマンスを確実にするためにすべてのG&Gアーマメントのエアソフトガンには、G&Gアーマメントの高精度BB弾のご使用を推奨します。
- 不完全なBB弾の使用は、弾詰まりや製品の不調、内部部品の損傷を引き起こしたりします。
- 他のオイルだとプラスチックとゴム製品に損傷を引き起こす可能性がある腐食性成分を含んでいる場合があるので、メンテナンスには100%シリコンオイルだけを使ってください。
- 許可なしに、または、認定されていない技術者は、モーターを調節しないでください。
- この製品をご使用になるときは、常時安全なゴーグルを装着してください。
- この製品は、18才以上のユーザーを対象とします。
- この製品をご使用になる前に、取扱説明書を全部お読みください。
- 50メートル以上離れて、危険を回避してください。
- バッテリーのパワーが低いときは、撃つのを止めてください。

[発射モード & セーフティ] ⚠️ 撃たないときは、常にセーフティにしてください。



セーフティオン / 発射できません



セミオート / 単発



フルオート / 連発

[ETU & フルオート 3発バースト設定]

フルオートと3発バーストの設定。
 セレクトターをセミオートに切り替えて、トリガーを引いたままで10秒押さえます、するとセットアップが完了します。
 3発バーストをフルオートに切り替えるのも、上記を繰り返してください。

- ⚠️ セットする前にマガジンとチャンバーを空にし、3発バーストまたはフルオートモードにします。
- ⚠️ 低電圧の状態で作動していると、フルオート→セミオートの切り替えで、バッテリーとモーターに影響を及ぼす場合があります、電子部品の寿命維持のためにも、継続使用を避けて、バッテリーの交換をお勧めします。



[クレーン・ストック調整]

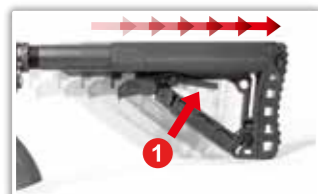

1.ストックの位置を調節するために、リリース・レバーを引いてください。(6段階)



2.ロック・レバーを押し下げて、ストックの位置がきちんと保持されカチンというまで動かしてください。



ボタンを押してください。



グリップを押すと予備収納が開きます。

[バッテリー挿入]

! 25Cを上回る放電率のバッテリーを使わないでください。スリーピースバッテリーを設置する場合には、コネクターまたはワイヤーへの損傷を避けるために、慎重に、ワイヤーを配置してください。

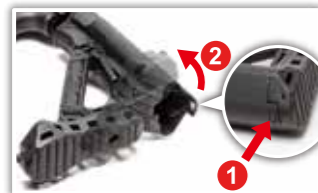

1.ボタンを押してください。
2.ストックのプットプレートを廻してください。



ストックからワイヤー・セットを引き出して、バッテリー端子をカチンというまで差し込んでください。



ストックにバッテリーを挿入します。



ストックのプットプレートを廻して、元に戻します。

[マガジン装着]

! G&G 高精度BB弾だけを使うことを強くお勧めします。低品質のBB弾を使うと、製品寿命を短くし、製品保証も無効になります。

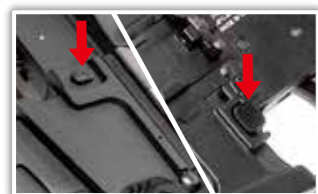

1.マガジン・キャッチボタンを押してください。
2.マガジンを取り外してください。



1.上部のプレートを開けてください。
2.BB弾をチャンバーに詰めて、チャンバー内がいっぱいになったら、プレートを閉じてください。



巻取りバネを締めるために、マガジンの底部を向けてください。BB弾がマガジンの上部に行き配給されるためです。



カチンというまでマガジンをエアソフトガンに入れてください。

[フロントサイト調整]



レールの上にフロントサイトを置いてください。



ネジを固定してください。



1.ボタンを押してください。
2.フロントサイトをたたんでください。

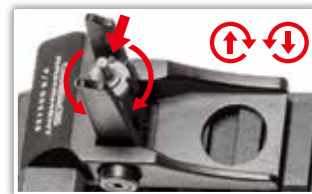

フロントサイトの上下調整のために、ボタンを押してください。

[リアサイト調整]



レールの上にリアサイトを置いてください。



ネジを固定してください。



上下に動かしてください。



偏差つまみ (左/右調整)
仰角つまみ (上下調整)

[チャージング・ハンドル & ホップアップ調整]



チャージング・ハンドルを引いて、ボルトを戻して、ポートカバーを開けます。



! ダミー・ボルトで指を挟まないでください。BB弾が左右に曲がらないようにエアソフトガンを横向きに保持しないでください。



[バレル・クリーニング]



1.数滴のシリコンオイルまたは、テフロンオイルを布に付けて、ロッドに巻きつけてください。



2.クリーニング・ロッドをインナーバレルに挿入して、ロッドを回してください。バレルがきれいになるまで、同じことを繰り返してください。

[弾詰まり]



マガジンを外してください。



ホップアップ・ダイヤルをノーマルの位置に戻して、インナーバレル先端部から、クリーニング・ロッドを挿入してください。



必ずロッドを下方向に向けて、奥まで延ばしてください。詰まったBB弾を取り除いてください。

[トラブルシューティング]



ギアノイズが甲高い音を出すとき、ネジを調節してください。

グリップの底のネジを調節するために、ネジ回しを使ってください。



動かない。

ワイヤーセットがモーターに接続されているかチェックしてください。



動かない。

バッテリーとコネクタをチェックしてください。バッテリーが完全に充電されているか確認してください。

[メンテナンス]



[トラブルシューティング]

銃の状態	可能性	対処方法
全く動かない	セクターレバーがセーフティになっている。 バッテリーが充電されていない。 バッテリーのコネクターが外れている。 バッテリーのコネクターが⊕と⊖が逆になっている。 モーターの寿命(50,000~60,000発)、または、接点不良。	セクターレバーをセミアウトかフルアウトにする。 バッテリーを充電する。 コネクターをつなぐ。 バッテリーを正しい位置に切り替える。 古くなったモーターを交換する。(購入した販売店かG&Gサポートで購入する)チェックして修理する。
モーターが回転しているが、BB弾が発射できない	マガジン内にBB弾が引っかかっている。 チャンバー内にBB弾が詰まっている。 ギアトラブル。	マガジン上下に動かしてつまったBB弾を除去する。 クリーニング・ロッドを使って、つまったBB弾を除去する。 交換するギアを購入した販売店かG&Gサポートから購入して、修理する。
フルオート射撃ができない(連射)	バッテリーのパワー不足。 マガジンの供給不良。 電気接続不良。	バッテリーを充電する。 マガジンのつまりを直す。 オーバーホール・メンテナンスか修理のために購入した販売店かG&Gサポートに相談する。
飛距離が短くなった	チャンバーの損傷か摩耗。 ピストンの損傷か摩耗。(Oリング、ピストン・スプリング) インナーバレルに何かがつまんだ。 BB弾の不良。(小さいか重い) シリコンオイルの不足。 空撃ちのしすぎによるギアトラブル。	交換部品を購入する。(購入した販売店かG&Gサポートから購入) クリーニング・ロッドを使って、インナーバレルをきれいにする。 精密度のG&GBB弾を使う。 チャンバーの上部に数滴のシリコンオイルを塗布する。
作動音が異常になった	ギアの損傷か摩耗。 空撃ちのしすぎによるギアトラブル。	オーバーホール、メンテナンス、部品交換(ギアなど)または修理のために購入した販売店またはG&Gに相談してください。
銃口からBB弾がこぼれる	チャンバーの損傷か摩耗。 ホップがかかっている。 BB弾の不良。(小さいか重い)	ホップ調整レバーをホップ方向に廻す。 G&GBB弾を使う。
銃を濡らした		すぐに作動を止めて、バッテリーを外して、本体内とバッテリーの中から、水分をふき取る。銃が完全に乾いたあとに試射をする。作動ができなければ、修理のために購入した販売店に連絡する。

[免責]

- ▶ 写真の中のアクセサリが製品に必ずしも含まれるわけではありません。
- ▶ 18才未満のユーザーには、大人の監督下での利用を要求します。
- ▶ 購入者と使用者は、エアソフトガンの所有を定めているすべての法律に従わなければなりません。

- ▶ このマニュアルの中のすべての製品は、イミテーション銃で、他メーカーの銃にも、実際の銃にもデザイン、外見、機能面で意図もなく相当するものではありません。
- ▶ 製品名はG&Gの商標で、これには提携には、関連せず、実銃であるか模造銃であるか、どのようなメーカーでも後援します。製品は、描かれたフォームを変えることがあるかもしれません。

[PARTS LIST] [LISTADO DE PARTES]
 [LISTE DES PIÈCES DÉTACHÉES]
 [パーツリスト]

GEK - A01

Buttstock & Magazine
 Culata & Cargador
 Crosse & Chargeur
 ストック & マガジン

GEK - A02
GEB - A02
GEL - A02

Front End Set
 Conjunto Delantero
 Ens. Avant Réplique
 フロントエンド

GEK - A04

Buffer Tube Set
 Conjunto Tubo Amortiguador de Culata
 Ens. Tube de Crosse
 バッファチューブセット

GDP - A05

Lower Receiver Set
 Conjunto Recibidor Inferior
 Ens. Corps de Réplique Inférieure
 ロアレシーバー

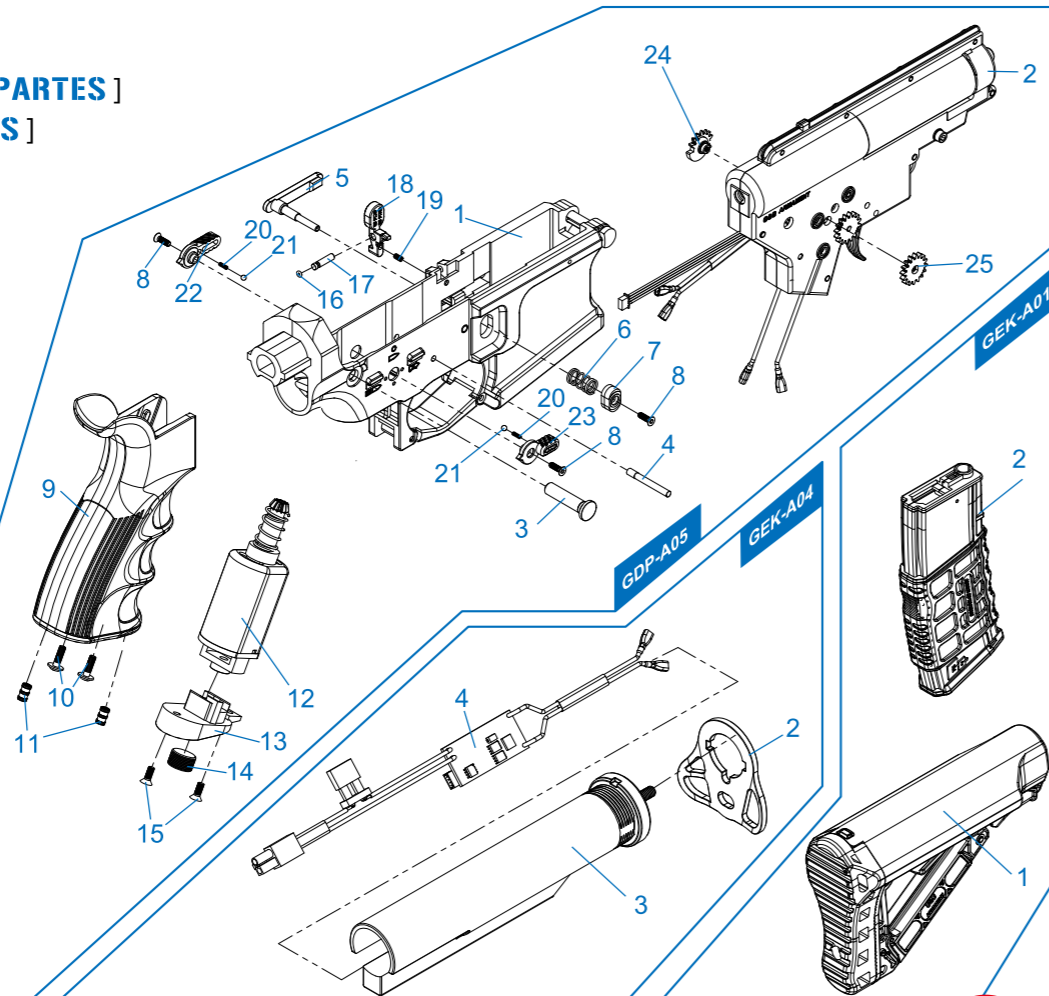

▶ The grouped parts may all be purchased from the G&G Support Department.

▶ Todas las partes pueden ser compradas en el departamento de Soporte de G&G.

▶ Vous pouvez acheter ces pièces en contactant le service après-vente G&G.

▶ グループ・パーツのすべては、G&Gサポートから購入できます。

▶ E-Mail: support@guay2.com

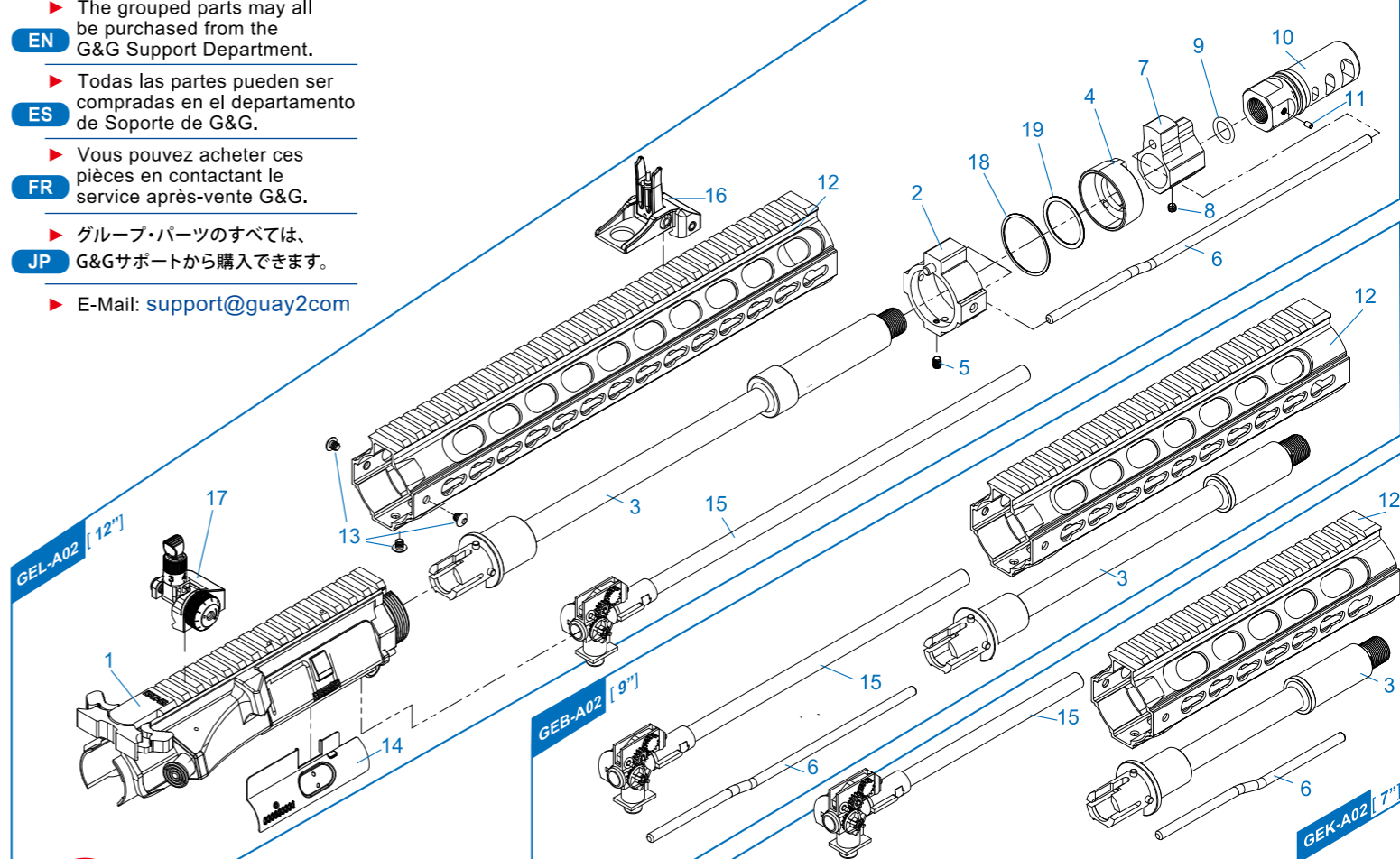



 Please select quality battery with the CE approval, to avoid any unnecessary damage on the product.

 Please use suggested battery in the manual, if different voltage used, it might damage the product.

 Remove the battery from the product when it is not in use.

 Do not wet nor incinerate the battery, nor to deform terminal.

 Por favor seleccione la batería de calidad con la aprobación del CE, para evitar daños innecesarios en el producto.

 Por favor utilice la batería que se sugiere en el manual si utiliza un voltaje diferente, podría dañar el producto.

 Retire la batería del producto cuando no esté en uso.

 No moje ni incinere la batería. Tampoco deforme el terminal.

 You may be liable for damaging public or personal property or for injuring a person or an animal even if you only meant to shoot as a "practical joke". Always observe good manners and enjoy fun sport shooting.

 Never direct the muzzle towards a person, animal or in any direction. That may cause harm or damage to the third party.

 Usted puede ser responsable por daño de propiedad pública o privada al herir a una persona o animal incluso sin que fuese intencional o como una "broma pesada". Siempre tenga buenos modales y disfrute de la diversión de tiro deportivo.

 Nunca dirija el cañón hacia una persona, un animal o en cualquier dirección. Puede causar daño o perjuicio a la terceros.

 When you carry the air gun, attach the safety cap, set the selector lever to the safety position and always put the air gun in a case or bag.

 Make sure to put the barrel and safety cap on the muzzle, except when you are shooting. Do this to prevent accident, discharge of BB's and also for dust protection purpose. Never pull the trigger while the barrel and the safety cap is attached.

 Cuando transporte el rifle de aire utilice una cobertura de cañón, coloque el rifle en modo seguro y siempre ponga el rifle de aire en una bolsa o una caja.

 Asegúrese de colocar siempre la cobertura de cañón en la bocacha, a excepción de cuando esté disparando. Para evitar accidentes por disparo de balines accidentales y proteger el rifle contra el polvo. Nunca tire del gatillo mientras la cobertura del cañón este en el barril.

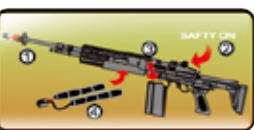
 Safety procedures:
1. Attach the safety cap to the muzzle.
2. Set the selector lever to the safety position.
3. Remove the magazine.
4. Remove the battery.

 Looking into the muzzle is extremely dangerous regardless of BB's having been loaded or not. If you get hit in the eye by a BB pellet, you may in worst case, lose your eye sight.

 Procedimientos de Seguridad:
1. Utilice una cobertura de cañón.
2. Coloque el selector en modo seguro.
3. Quite los cargadores.
4. Quite la batería.

 Mirar dentro el cañón es extremadamente peligroso a pesar de que los balines no hayan sido cargados. Si recibe un golpe directo en el ojo por un balín puede perder su vista permanentemente.

 Select a safe place for operating the air gun, avoid places where people and cars are around.

 Activating the trigger carelessly is extremely dangerous. Never put your finger on the trigger unless the safety cap is removed and you are ready to shoot a target.

 Seleccione un lugar seguro para usar el rifle de aire, evite lugares donde se encuentren personas y coches alrededor.

 Activar el gatillo sin cuidado es extremadamente peligroso. Nunca ponga el dedo en el gatillo a menos que la cobertura del cañón haya sido retirada y esté preparado para disparar al objetivo.

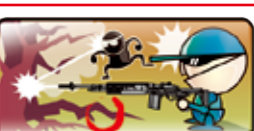
 When shooting the air guns for target practice or in a game situation, You and all participants must wear safety goggles or other eye protective gear. Also pay attention to ricochet. It is very important to pay attention to third parties other than the participants.

 There may be cases where some BB's remain in the gun after the magazine has been removed. After removal of the magazine, direct the muzzle towards a safe direction and pull the trigger to confirm that there are no BB's remain in the gun, then attach the safety cap.

 Al disparar los rifles de aire en prácticas de tiro o en juegos, usted y todos los participantes deberán llevar gafas de seguridad u otras gafas protectoras. También preste atención al rebote. Es muy importante prestar atención no solo a los participantes sino también a terceros.

 Puede haber casos en los balines se queden dentro del rifle después de que el cargador haya sido retirado. Después de la extracción del cargador, dirija la boca del cañón hacia una dirección segura y apriete el gatillo para confirmar no haya quedado ningún balín dentro del rifle, por último coloque la cobertura del cañón.

 Always attach the safety cap to the muzzle, remove the battery and store the air gun in a case or bag and at a place that is out of reach by children.

 Disassembling or modifying the gun may adversely affect the performance and make it dangerous. "It may be against the Law."

 Siempre utilice una cobertura de cañón, retire la batería y almacene el rifle de aire en una caja o bolsa. Fuera del alcance de los niños.

 Al modificar o desmontar el rifle puede afectar el rendimiento de la réplica y convertirlo en algo peligroso. "Puede estar en contra de la ley".





 Utilisez des batteries certifiées CE afin d'éviter tout dommage du produit.

 Utilisez les batteries recommandées dans le manuel. Une différence de voltage peut endommager le produit.

 Retirez la batterie du produit lorsque vous l'utilisez.

 Ne mouillez pas ou ne chauffez pas la batterie sinon vous risquez de déformer le connecteur.

 品質の良いバッテリーを選択してください。(CE認証) アンペア数の異常に高い製品や粗悪なバッテリーなどはメカBOXが破損しますので絶対使用しないでください。

 指定以外のバッテリーの使用による事故、故障などについて、当社は一切の責任を負いません。

 バッテリーをコネクタから取り外してください。

 バッテリーを濡らしたり、火の周りに近づけたりしないでください。また、バッテリーの外観を損傷しないでください。

 Vous pouvez être tenu responsable pour tout dommage de propriété publique ou personnelle, ou blessure sur une personne ou un animal. Faites preuve de fair-play pour profiter pleinement de l'Airsoft.

 Ne pointez jamais votre réplique vers une personne ou un animal afin d'éviter de causer des dommages ou des blessures.

 Mettre le capuchon de sécurité sur le cache-flamme, le sélecteur de tir sur la position sécurité et la réplique dans un sac lors de son transport.

 Assurez-vous de mettre le bouchon de sécurité sur le cache-flamme, sauf si vous tirez évidemment. Procédez ainsi pour éviter tout accident et protéger la réplique de la poussière.

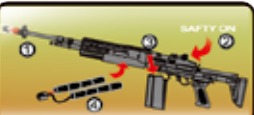
 Procédures de sécurité:
1. Mettre le capuchon de sécurité sur le cache-flamme.
2. Mettre le sélecteur de tir sur la position sécurité.
3. Retirer le magazine.
4. Retirer la batterie.

 Regarder dans le canon est extrêmement dangereux même s'il ne reste plus de billes dans la réplique. Si vous êtes touché à l'œil par une bille, vous risquez dans pire des cas de perdre la vue.

 Choisissez un endroit sûr pour utiliser la réplique, et évitez tout endroit entouré d'automobile ou de personne.

 Presser la queue de détente sans aucune précaution est extrêmement dangereux. Ne déposez jamais votre doigt sur la queue de détente si vous n'avez pas au préalable retiré le capuchon de sécurité et si vous n'êtes pas prêt à tirer.

 Lors de l'utilisation de la réplique, tout participant se doit de porter des lunettes de protection. Faites attention au ricochet des projectiles et aux passants.

 Dans certains cas il est possible que des billes soient restées dans la réplique après avoir retiré le magazine. Lorsque le magazine est retiré, pointez votre réplique dans une direction sans danger pour autrui et tirer pour vous assurer qu'il ne reste pas de billes à l'intérieur, puis mettez le capuchon de sécurité sur le cache-flamme.

 Toujours mettre le capuchon de sécurité sur le cache-flamme, retirer la batterie et garder la réplique dans un sac à l'abri des enfants.

 Désassembler ou modifier la réplique vous même peut affecter défavorablement ses performances, la rendre dangereuse et vous mettre hors la loi.

 たとえイタズラのもつりでも、共有物や他人の財産を撃って破損させたり、人や生き物を撃って怪我をさせたりすると、器物破損罪や傷害罪などで処罰される場合があります。

 エアガンで人や動物を狙ったり、撃ったりしないでください。標的を撃つ時以外は銃口に保護キャップを必ず装着してください。

 エアガンを持ち歩く場合は、銃口に保護キャップをして、セレクトレーバーをセーフティの位置にし、必ずケースやバッグに入れて運んでください。

 万が一の暴発を防ぐと共に防塵のために、発射時以外は必ず銃口に保護キャップを装着してください。

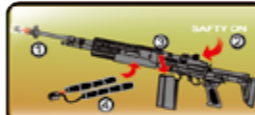
 安全手順
1.銃口に保護キャップを装着する。
2.切り替えレバー(セレクトレーバー)をセーフティの位置にする。
3.マガジンを取り外す。
4.バッテリーをエアガンから取りはずす。

 銃口は、弾が入っている入っていないにかかわらず、絶対にのぞかないでください。BB弾が眼に当たった場所、最悪失明の恐れがあり大変危険です。

 エアガンを撃つ際は、安全に配慮し、人や動物又は危険な場所には向けしないでください。また、周囲に人がいるような場所での射撃は絶対にしないでください。

 標的に向けて発射する時以外は、引き金に指をかけないでください。引き金に指をかけた状態では、何らかのはずみで引き金を引いてしまう恐れがあり大変危険です。

 弾を発射する時やゲームなどの場合は、跳弾にも注意し、ゴーグルなどの眼の保護具を本人と参加者全員が必ず装着して行ってください。(参加者以外の第三者に弾が当たらないように十分注意ください。)

 マガジンを抜いてもガン内部に弾が残っている場合があります。不用意に引き金を引くと弾が発射され大変危険です。マガジンを抜いた後、銃口を安全な方向に向けて撃ち、弾が残っていない事を確認してから、銃口に保護キャップをして保管してください。

 対象年齢以外の子供がイタズラをして怪我などを起こさないように、必ず銃口に保護キャップをしてバッテリーをガンからはずし、ケースやバックにいれて子供が手の届かない所に保管してください。

 このエアガンは、最適性能、操作性を考慮して製造されています。むやみな分解、改造は、危険性を誘発したり性能を著しく損なう場合がありますので、絶対にお止めください。